

Strap 22 DS

Mit Tief/Hocheinstellung für platzsparende Reihenanlagen

Mit cleveren Vorderradhalterungen und Tief-/Hocheinstellung kann dieses Fahrradparksystem wertvollen Platz sparen ohne an Komfort und Sicherheit zu sparen.

Artikelnummer	EAN	Breite	Höhe	Tiefe
105600031	4250366531151	1000 mm	1010 mm	1800 mm

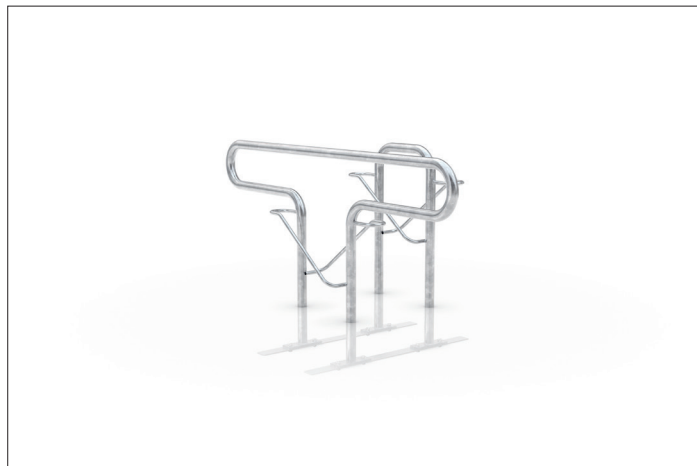

Einstellplätze	4
Farbe	Silber
Knierohr	Nein
Konstruktion	Verschraubt / Bausatz
Material	Stahl
Art der Montage	Bodenmontage
Radabstand	500 mm
Reifenbreite	55 mm
Anzahl der Seiten	Zweiseitig

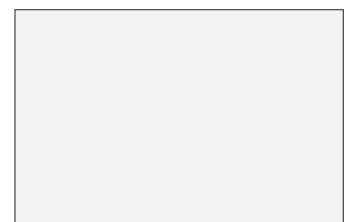
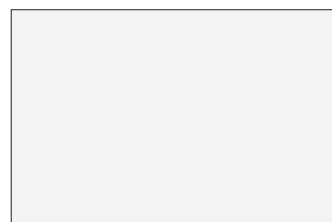
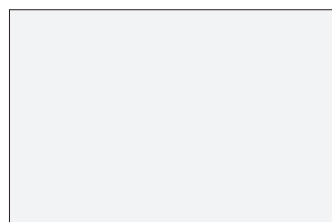
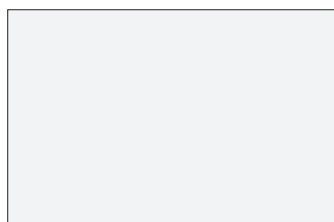

Der Anlehnbügel STRAP verfügt über zwei integrierte Vorderradhalterungen, die das vordere Laufrad sicher aufnehmen. Durch Kombination von Bügeln mit Tief- und Hocheinstellung – umgesetzt im Modell 22 DS – lassen sich besonders platzsparende Reihenanlagen realisieren, bei denen die Fahrräder von vorn und von hinten eingestellt werden können, ohne dass sich die

Lenker dabei in die Quere kommen. Verlängerte Anlehnbügel bieten auf Wunsch weitere und komfortable Anschlussmöglichkeiten am Fahrradrahmen. Eine standardmäßige Montagewise, die mit den Halterungen unter Pflaster verbaut wird, senkt die Tiefbaukosten, sorgt für einen stabilen Stand und garantiert die optimalen Abstände der Bügel zueinander.

- + Stabiles, feuerverzinktes Stahlrohr
- + Integrierte Vorderradhalterung
- + Platzsparende, zweiseitige Anordnung möglich
- + Für jeden Fahrradtyp geeignet
- + Befestigung am Fahrradrahmen möglich

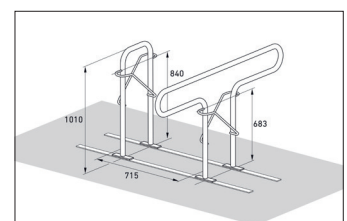
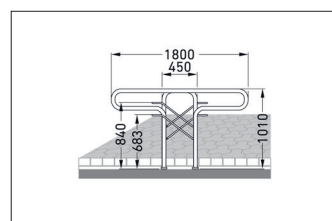

Weitere Informationen zu unseren Produkten und Kontaktmöglichkeiten unter: www.wsm.eu/de.
Es kann keine Garantie für die Vollständigkeit und Richtigkeit der Daten und Abbildungen übernommen werden.